



**Diagnostic des conditions
d'accessibilité des Etablissements
Recevant du Public et des Installations
Ouvertes au Public**

A2MICILE 19 rue du 14 juillet

NEVERS

36

JUIN 2015

SOMMAIRE

Rapport

Fiche signalétique de l'établissement

**Situation de l'établissement au regard des motifs dérogatoires,
des atténuations et des exonérations**

Synthèse

Etat des lieux détaillé

Fiches détaillées des obstacles identifiés

Éléments complémentaires

Vos démarches à la suite du diagnostic

Tableau de répartition par priorités et par dérogations

Annexes

Cadre réglementaire

Notices d'utilisation du document

Fiche signalétique

Nom du bâtiment: A2MICILE
Adresse : 19 rue du 14 Juillet 58000 Nevers

Type W Catégorie : 5

Précisions concernant le bâtiment

Nature de l'exploitation : Bureau.
Nombre d'étages : 0
Situation de l'Accueil: L'accueil est situé après un ressaut.

Situation patrimoniale

Bâtiment inscrit : NON Périètre sauvegardé : NON Bâtiment classé : NON

Remarques

NEANT

Situation de l'établissement au regard des dérogations et exonérations

Solidité / Technicité / Atténuations

NEANT

Sauvegarde du patrimoine

NEANT

Disproportion manifeste

NEANT

Dispositions suspensives

Largeur du trottoir: Pas de trottoir

Hauteur à franchir :

Pourcentage de la pente :

Diagnostic des conditions d'accessibilité

A2MICILE 19 rue du 14 juillet

Bâtiment :

NEVERS



Synthèse

Thèmes	Obstacles/Types de handicap				Nb Obstacles	Coûts HT
Stationner	0	0	0	0	0	0
Accéder / Utiliser	3	0	0	1	4	6660
Circuler	0	0	0	0	0	0
S'orienter	0	0	0	0	0	0
TOTAUX	3	0	0	1	4	6660
INDICE DE CONFORMITE					98%	

Répartition des coûts par thèmes

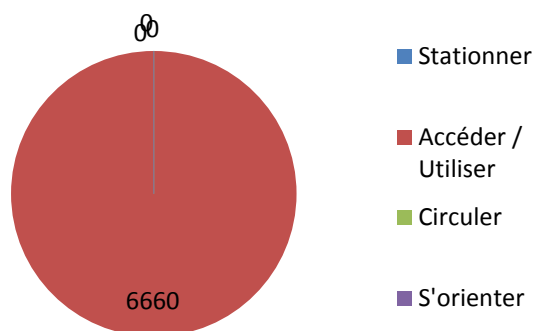

Répartition des obstacles par type de handicap

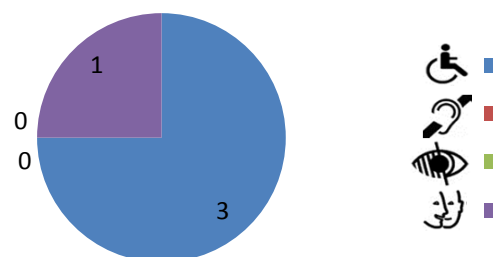

Synthèse des coûts par priorités

Coûts HT	Priorités			
	1	2	3	Dérogatoire
	660	0	0	6000

Répartition des coûts par lots techniques

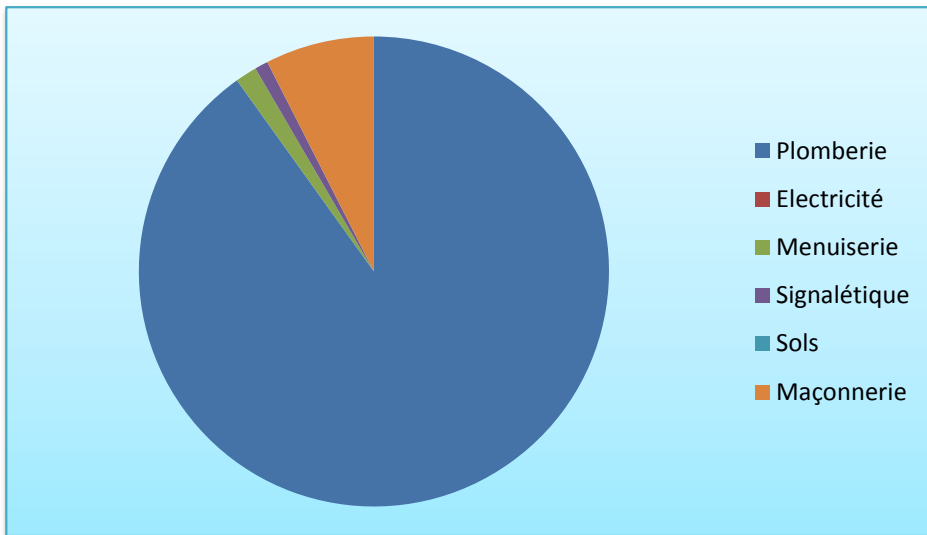

Répartition des obstacles par lots techniques

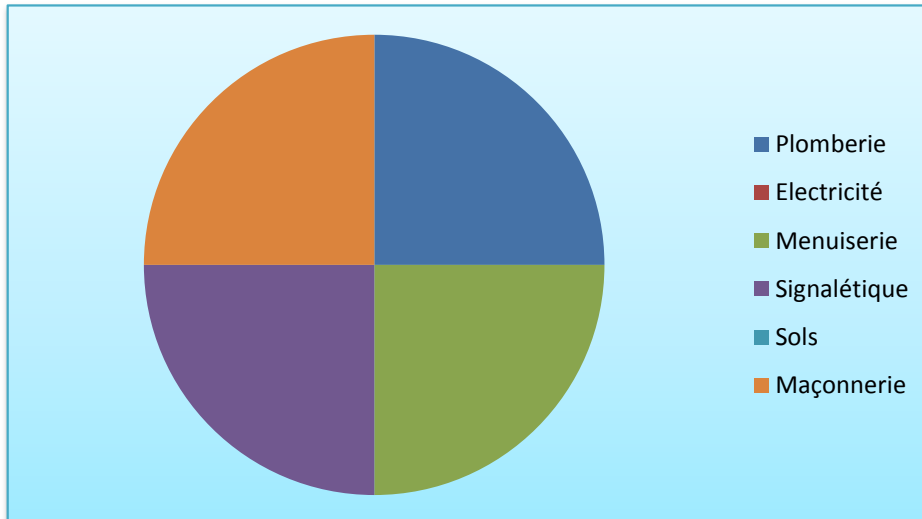



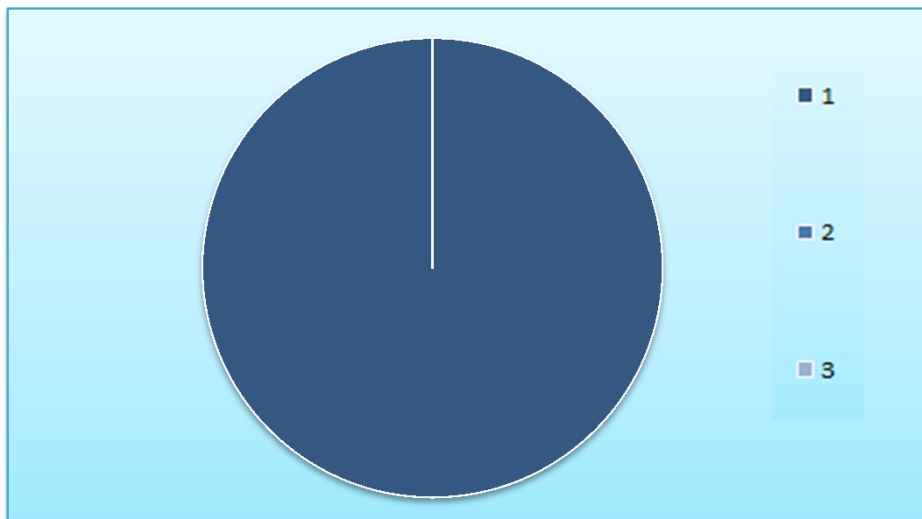

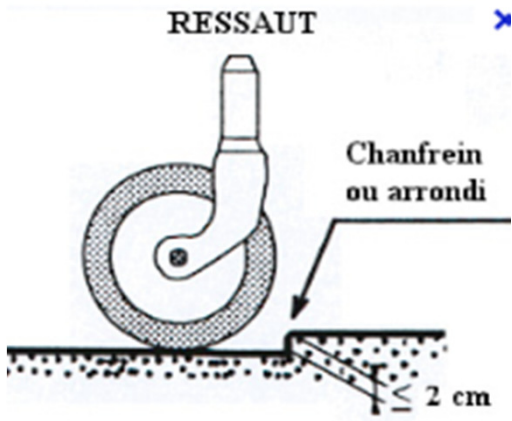
Répartition des coûts par priorités



NEVERS		1
REGLEMENTATION		Circulations intérieures : R. 111-19-2 articles 6,7,8
CONSTAT	LOCALISATION	
Le ressaut est supérieur à 2 cm.	Entrée.	
		
PRECONISATION		
Supprimer le ressaut.		

Coûts € HT	500
-------------------	------------

Lot technique	Maçonnerie
----------------------	------------

		1	2	3	4
Priorités		1	0	0	0
					
Types handicaps		1	0	0	0
		Station	Accéder	Circuler	Orienter
Thèmes		0	1	0	0
Maçonnerie	PI	Elec	Sols	Menui	Sign
1	0	0	0	0	0

Etudes	Dérogation
0	0
Propriétaire / Interne	Locataire/ Externe
1	0

N	N1	N2	N3
1	0	0	0
Programmation			

REGLEMENTATION

Équipements, mobiliers et dispositifs de commande et de service intérieurs et extérieurs : R. 111-19-2 | article 11

CONSTAT

La boîte aux lettres est trop haute.

LOCALISATION

Entrée.

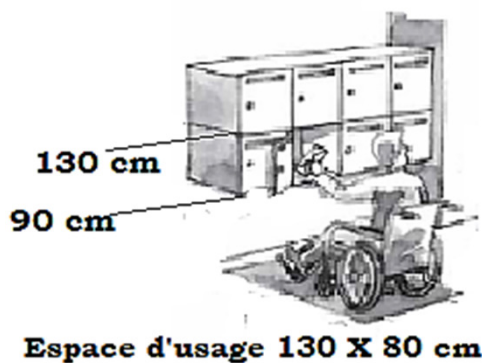

PRECONISATION

Déplacer la boîte aux lettres.

Coûts € HT	100
------------	-----

Lot technique	Menuiserie
---------------	------------

	1	2	3	4	
Priorités	1	0	0	0	
Types handicaps	1	0	0	0	
	Station	Accéder	Circuler	Orienter	
Thèmes	0	1	0	0	
Maçonnerie	PI	Elec	Sols	Menui	Sign
0	0	0	0	1	0





Etudes	Dérogation
0	0
Propriétaire / Interne	Locataire/ Externe
0	1

N	N1	N2	N3
1	0	0	0
Programmation			

NEVERS		3
<div style="border: 1px solid orange; border-radius: 10px; padding: 2px; display: inline-block; margin-bottom: 5px;">REGLEMENTATION</div> Équipements, mobiliers et dispositifs de commande et de service intérieurs et extérieurs : R. 111-19-2 article 11		
<div style="border: 1px solid orange; border-radius: 10px; padding: 2px; display: inline-block; margin-bottom: 5px;">CONSTAT</div> <p style="text-align: center;">La boîte aux lettres n'est pas signalée.</p>	<div style="border: 1px solid orange; border-radius: 10px; padding: 2px; display: inline-block; margin-bottom: 5px;">LOCALISATION</div> <p style="text-align: center;">Entrée.</p>	
		
<div style="border: 1px solid orange; border-radius: 10px; padding: 2px; display: inline-block; margin-bottom: 5px;">PRECONISATION</div> <p style="text-align: center;">Installer une signalétique avec pictogramme.</p>		

Coûts € HT	60
-------------------	-----------

Lot technique	Signalétique
----------------------	--------------

	1	2	3	4	
Priorités	1	0	0	0	
					
Types handicaps	0	0	0	1	
	Station	Accéder	Circuler	Orienter	
Thèmes	0	1	0	0	
Maçonnerie	PI	Elec	Sols	Menui	Sign
0	0	0	0	0	1

Etudes	Dérogation
0	0
Propriétaire / Interne	Locataire/ Externe
0	0

N	N1	N2	N3
1	0	0	0
Programmation			

REGLEMENTATION

Locaux ouverts au public et sanitaires : R. 111-19-2 | article 12

CONSTAT

Le WC n'est pas accessible aux personnes en fauteuil roulant.

LOCALISATION

WC .

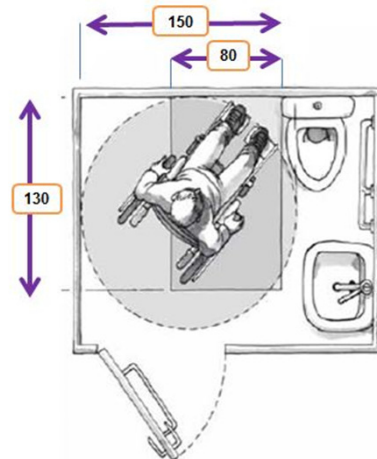

PRECONISATION

Restructurer le sanitaire.

Coûts € HT	6000
-------------------	-------------

Lot technique	Plomberie
----------------------	-----------

	1	2	3	4	
Priorités	0	0	0	1	
Types handicaps	1	0	0	0	
	Station	Accéder	Circuler	Orienter	
Thèmes	0	1	0	0	
Maçonnerie	PI	Elec	Sols	Menui	Sign
0	1	0	0	0	0

Etudes	Dérogation
0	0
Propriétaire / Interne	Locataire/ Externe
1	0

N	N1	N2	N3
1	0	0	0
Programmation			

PROGRAMMATION

Années			
N	N+1	N+2	N+3
6660	0	0	0

Éléments techniques de programmation

Maîtrises d'Œuvres				TOTALS	Années
INTERNES	EXTERNES	ETUDES	DEROGATIONS		
100	6500	0	0	6600	N
0	0	0	0	0	N1
0	0	0	0	0	N2
0	0	0	0	0	N3
100	6500	0	0	6600	

Répartition par lots techniques

Lots tech	Nb Fiches	Montants HT
Plomberie	1	6000
Electricité	0	0
Menuiserie	1	100
Signalétique	1	60
Sols	0	0
Maçonnerie	1	500
Totaux	4	6660

Répartition par priorités et dérogations

Priorités	Montants HT	Fiches
1	660	1 à 3
2	0	0
3	0	0

Dérogations

4	6000	0
---	------	---

Cheminevements extérieurs : R. 111-19-2 | article 2

Stationnement: R. 111-19-2 | article 3

Accès aux bâtiments et Accueil : R. 111-19-2 | articles 4 et 5

Circulations intérieures : R. 111-19-2 | articles 6,7,8

Revêtements des parois et parties communes : R. 111-19-2 | article 9

Portes et SAS : R. 111-19-2 | article 10

Équipements, mobiliers et dispositifs de commande et de service intérieurs et extérieurs : R. 111-19-2 | article

Locaux ouverts au public et sanitaires : R. 111-19-2 | article 12

Sorties : R. 111-19-2 | article 13

Qualités générales du bâtiment : R. 111-19-2 | article 14

Etablissements et installations recevant du public assis : R. 111-19-2

Etablissements disposant de locaux d'hébergement pour le public : R. 111-19-2 | article 17

Établissements et installations comportant des douches, des cabines d'essayage, d'habillage ou de déshabillage

Établissements et installations comportant des caisses de paiement disposées en batterie : R. 111-19-2 | article

: 11

ge : R. 111-19-2 | article 18
e 19